

## 电阻点焊机

电阻电焊机GT  
点焊机，自动型

OEM  
原始设备制造商  
推荐

配件

消耗品



## 目录

自动型电阻电焊机 GT	页 3
VAS 6545A	页 4
C形变压器枪 GT-V6	页 5
C形臂	页 6
C形变压器枪的电极组	页 7
电极	页 9
X 型变压器枪GT-V6	页 10
X型变压器枪的电极组	页 11
电极帽	页 12
空气牵引器AP95	页 13
点焊枪 PSP - GT	页 14
PSP - GT 配件	页 15
自动型电阻电焊机GT的配件	页 17

版本	电压	货号
WS version	400 V	471002
WS version	200 V	473002
WS version CN	400 V	471007
VAS 6545A	400 V	932160
VAS 6545A	200 V	932131
VAS 6545A version UL	200 V	932163
VAS 6545A version CN	400 V	932167
BMW version	400 V	932331
BMW version	200 V	932332
BMW version Active Cooling	400 V	932333
BMW version CN	400 V	932338
Citroën version	400 V	471002
Citroën version	200 V	473002
Ferrari version	400 V	471025
Ford version	400 V	932710
Ford version	200 V	932711
GM version	400 V	471002
GM version	200 V	473002
Honda version	400 V	933710
Honda version	200 V	933711
Hyundai version	400 V	471002
Hyundai version	200 V	473002
Jaguar version	400 V	471002
Jaguar version	200 V	473002
Mazda version	400 V	471002
Mazda version	200 V	473002
Mercedes-Benz version	400 V	932436
Mercedes-Benz version	200 V	932437
Mercedes-Benz version CN	400 V	471023
Opel version	400 V	932182
Opel version	200 V	932183
Peugeot version	400 V	471002
Peugeot version	200 V	473002
Renault version	400 V	471002
Renault version	200 V	473002
Tesla version	400 V	960750
Tesla version	200 V	960753
Tesla version UL	200 V	471019
Tesla version CN	400 V	960752
Vauxhall version	400 V	932182
Vauxhall version	200 V	932183
Huk-Coburg version	400 V	471031
Innovation Group version	400 V	471030

所有版本的供货规格都有所不同!

经以下车企测试并推荐

ACURA  
BMW  
BUICK  
CADILLAC  
CHEVROLET  
CITROËN  
DACIA  
FERRARI  
FORD  
GM  
GMC  
HONDA  
HYUNDAI  
JAGUAR LAND ROVER  
KIA  
MAYBACH  
MAZDA  
MERCEDES-BENZ  
MINI  
OPEL  
PEUGEOT  
RENAULT  
ROLLS-ROYCE  
SMART  
TESLA  
VAUXHALL

## 电阻点焊机

自动型电阻电焊机 GT-C 适用于高强度和超高强度钢的焊接。通过检测连接点的条件，自动设置参数并监控焊接过程。完全自动化使该焊机非常节能。如有需要，专业人员也可使用手动模式，自行设置参数。

自动型电子电焊机  
自动模式

GT

### 自动型电阻电焊机

货号. 471002

货号 473002

电源电压

3 x 400 V

3 x 200-240 V

详情见 3-5页

#### 供货规格:

1 x C形变压器枪 3 m

1 x C形臂 N° 1

1 x 带弹簧平衡器的悬挂装置

1 x 474250 内六角扳手 (4+5 mm)

1 x 497096 A-32 型电极帽

1 x 474028 C形臂横向吊架

1 x 478085 电缆包支架

1 x 478041 电源线吊钩

1 x 474007 轮组, 包括螺丝

1 x 操作说明





保存单独的焊接参数

记录和管理工作数据

材料识别

软件升级

电流控制和压力监测



节能

省时

软件升级

优质服务

本地支持

### 电阻点焊机

# VAS 6545A

VAS 6545A 电阻点焊机可用在大众汽车集团旗下的所有车辆上进行所允许的焊接维修。通过简单、不言自明的符号对焊接参数进行设置。焊接程序适用于高强度和超高强度钣金、粘合点焊接头和镀锌金属板。

VAS 6545A	ASE 编号	电源电压
货号 932160	ASE 437 075 01 000	3 x 400 V
货号. 932161	ASE 437 075 00 023	3 x 200-240 V

VAS 6545A/1	ASE 编号
货号 932110	ASE 437 075 01 000

- 供货规格:
- 1 x 带80 l 水箱的控制单元
  - 1 x C形变压器枪 3 m
  - 1 x C形臂 N° 1
  - 1 x C形臂套件 N° 3 + E-套件 90°
  - 1 x 带弹簧平衡器的悬挂装置
  - 1 x C形臂挂钩
  - 1 x 使用说明



### 7件套配件

VAS 6545A/1	ASE 编号
货号 932110	ASE 437 075 01 000

电阻点焊机 VAS 6545A 的配件套件，用于设备保护和扩冲点焊机的使用范围。

- 供货规格:
- 1 x 电阻电焊机GT 保护罩
  - 1 x 提升和车轮垫片组
  - 1 x 电极组 N° 7 for C-形臂 N° 1  
电极帽尺寸16; 90°
  - 1 x C形臂 N° 4  
电极 260 mm; 电极帽尺寸 16
  - 1 x 电极 170 mm, 用于C-形臂 N° 4  
电极帽尺寸 16
  - 1 x 电极帽拆卸器
  - 1 x 研磨海绵, 粒度 60





自动功能

过程控制

电子测距

水冷却至电极帽

大开口  
角度

一键式操作

该变压器枪是严格按照EN 标准开发的，符合最新的技术安全要求。带止水的电极锁使更换臂的操作更安全和更方便。

各种各样的电极臂和种类繁多的配件，可以满足您的多种需求 - 当然也可根据要求提供特殊设计。

## C形变压气枪 GT-V6

### C形变压器枪 GT-V6

货号 474466

供货规格:

- 1 x C形变压器枪 3 m
- 1 x C形臂 N° 1
- 1 x 电极帽 | A-32型
- 1 x 吊钩
- 1 x 旋转环



缆线长度	长 x 宽 x 高	重量	调节范围	焊接电流	电极压力	合格标志
标准: 3 m 最长可达 6 m	600 x 100 x 320 mm	15 kg	0-13 kVA	最大13 kA	最大 6.2 N	CE/UL/CCC 取决于版本

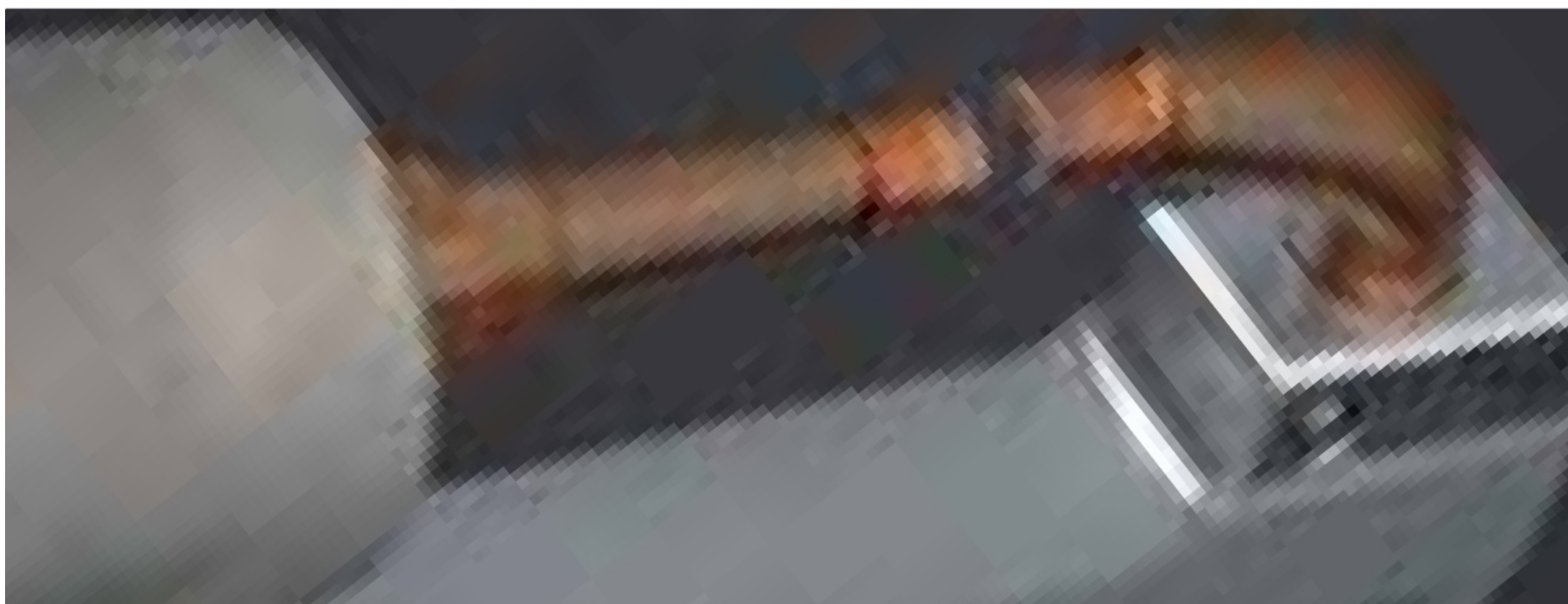

C形臂 N° 1 | 标准

货号 495620

电极	电极帽
C-电极   弯曲	Ø 16 mm

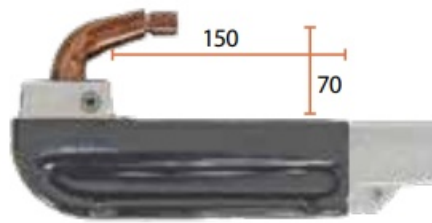

C形臂 N° 2 | 用于轮拱

货号 495602

电极	电极帽
电极 A   蘑菇形 电极 B   勺形	Ø 13 mm

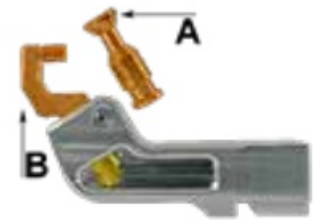

C形臂 N° 3

货号 495625

电极	电极帽
C-电极   弯曲	Ø 16 mm

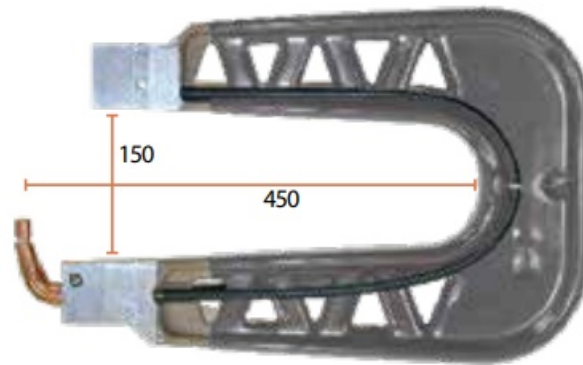

C形臂 N° 4

货号 495615

电极	电极帽
电极 260 mm 电极支架	Ø 16 mm

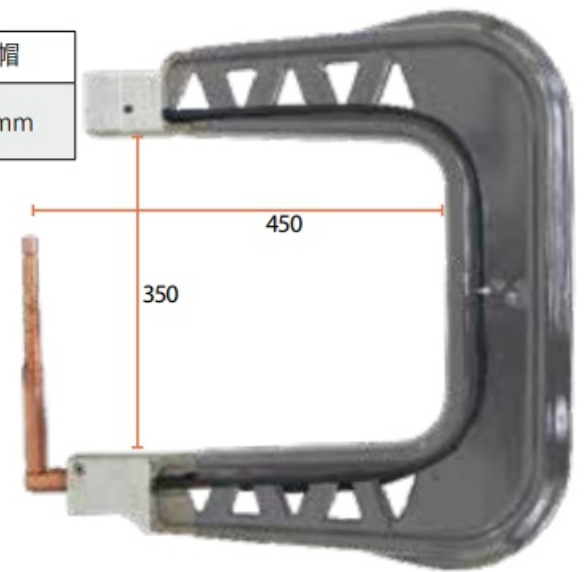

C-形臂 N° 5

货号 495626

电极	电极帽
C-电极   弯曲 电极 135 mm 铜密封垫圈	Ø 16 mm

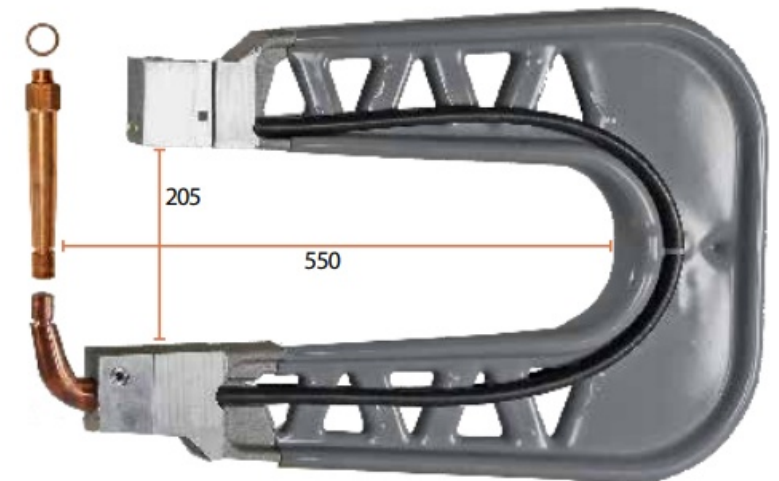

C-形臂 N° 6

货号 495611

电极	电极帽
电极 46 mm 电极支架	Ø 16 mm

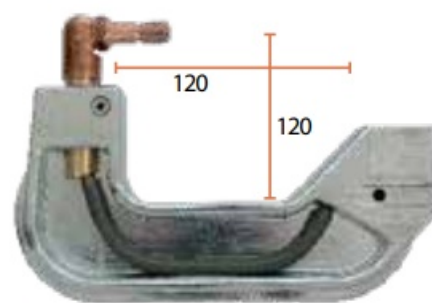

C-形臂 N° 7

货号 495650

电极	电极帽
电极 83 mm 电极支架	Ø 16 mm

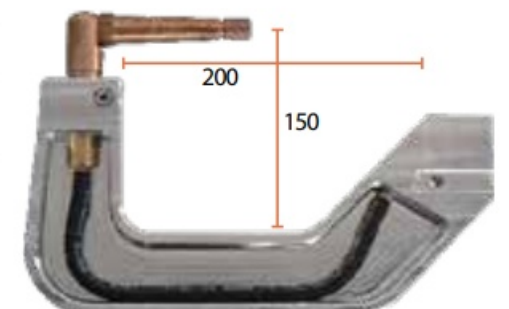

C-形臂, 套件 | C-形臂 N° 2 + N° 3

货号 495630

电极	电极帽
C-电极   弯曲 电极 A   蘑菇形 电极 B   勺形	Ø 16 mm

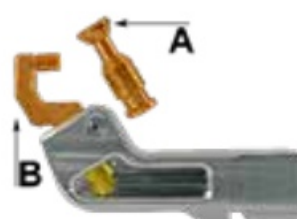

+

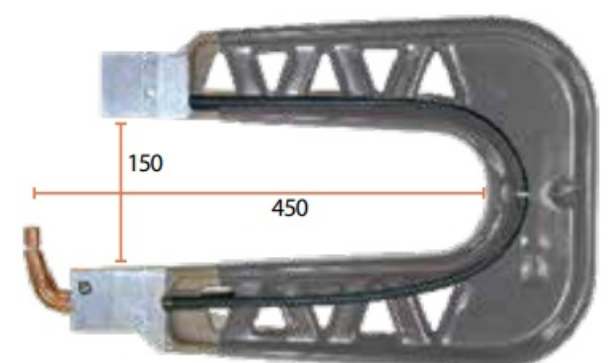

C形臂 带摇杆“Passat”的电极附件

货号 495664

用于 C-形臂 N° 1

带有摇杆的电极组，用于焊接非常窄的金属板条，例如：大众 Passat车型。同心电极将焊点从中心移到外部，方便您焊接每个角落。

保证自动模式的全部功能。

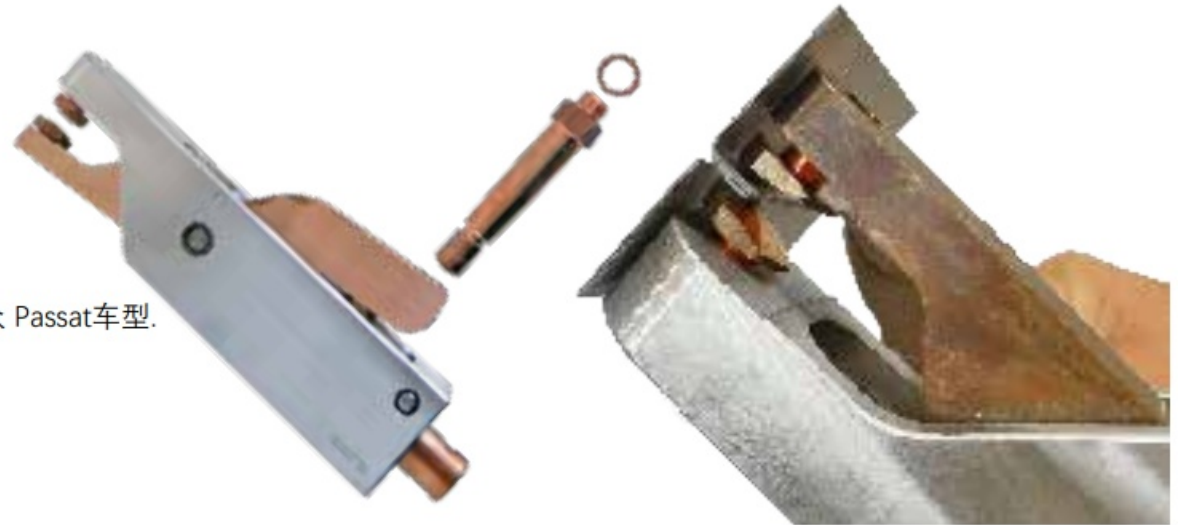

六角形电极

货号 495669

数量: 2 个



同心电极

货号 495679

数量: 2 个



C-形臂 带摇杆的电极附件 N° 10 | 用于轮拱

货号 495604

用于 C-形臂 N° 1

带有摇杆的电极组，便于轮拱的焊接。适用于完成所有常规电极无法触及的维修/焊接任务。

保证自动模式的全部功能。



扁平电极

货号 495659



电极 F | 手指形

货号 497073



电极组 N° 7 | 90° 角

货号 495607

用于 C-形臂 N° 1

电极	电极帽
电极 149 mm   弯曲 短电极   弯曲 电极支架	Ø 16 mm



电极 149 mm | 弯曲

货号 495676



短电极 | 弯曲

货号 495695



电极组 N° 9 | 38° 角

货号 495645

用于 C-形臂 N° 1

电极	电极帽
电极 弯曲 38°   长 电极 弯曲 38°   短 电极支架	Ø 16 mm



电极组 N° 12 | 38° 角

货号 495646

用于 C-形臂 N° 1

电极	电极帽
电极 弯曲 38°   长 电极 弯曲 38°   短	Ø 16 mm



电极 弯曲 38° | 长

货号 495677



电极支架, 用于电极 N° 7 & N° 9

货号 495627



螺栓, 用于电极组 N° 7

货号 495693



O-形环, 用于螺栓

货号 495694

数量: 3 个



电极组 N° 11 | 90° 角

货号 495606

用于 C-形臂 N° 1

电极	电极帽
电极 121 mm 电极 28 mm	Ø 16 mm



电极 28 mm

货号 495623



电极 121 mm

货号 495622





电极

长度	形状	适用于 C-形臂							货号
		N° 1	N° 2	N° 3	N° 4	N° 5	N° 6	N° 7	
46 mm	直型 						•		495621
83 mm	直型 枪侧标准电极 				•			•	495617
135	直型 					•			495667
170	直型 				•				495619
260	直型 				•				495616
	c-形   弯曲 	•		•		•			495635
	A形   蘑菇状 		•						497070
	B形   勺状 		•						497072

电极组 用于 C-形臂 N° 4

货号 495618

数量: 2 个

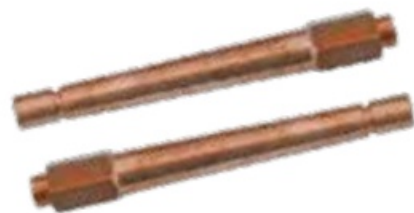

电极支架

货号 495692

suitable for:

- C-形臂 N° 4
- C-形臂 N° 6
- C-形臂 N° 7



铜密封垫圈 M16

货号 494040

数量: 2 个



狭窄空间的高可达性

非常轻便和易于操作

水冷却至电极帽

一键式操作



## X形变压器枪 GT-V6

该变压器枪是严格按照EN 标准开发的，符合最新的技术安全要求。带止水的电极锁使更换臂的操作更安全和更方便。

各种各样的电极臂和种类繁多的配件，可以满足您的多种需求 – 当然也可根据要求提供特殊设计。

### X形变压器枪GT-V6

货号 474402

供货规格:

- 1 x X形变压器枪 3 m
- 1 x 电极组 N° 69
- 1 x 悬挂支架
- 1 x 一体式垂直悬挂板



缆线长度	长 x 宽 x 高	重量	调节范围	焊接电流	电极压力	合格标志
标准: 3 m 最长可达6 m	600 x 100 x 320 mm	15 kg	0-13 kVA	最大 13 kA	最大 6.2 N	CE/UL/CCC 取决于版本

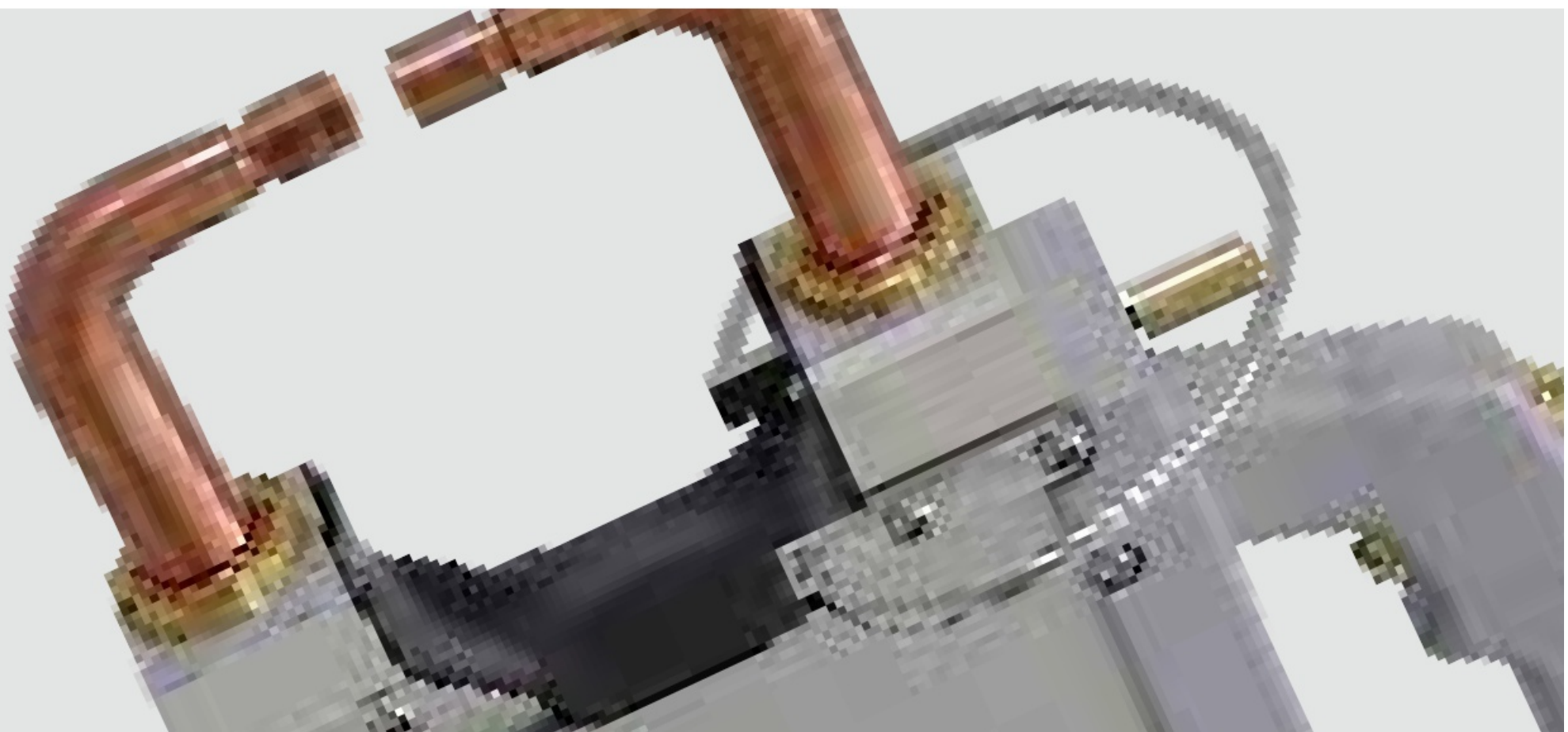

电极组 N° 50 | 直角 90°

货号 495715

直径	长度
16 mm	280 mm



电极组 N° 51 | 直角 90°

货号 495750

直径	长度
16 mm	420 mm



电极组 N° 59 | 曲柄

货号 495740

直径	长度
16 mm	280 mm



电极组 N° 65

货号 495800

直径	长度
16 mm	280 mm



电极组 N° 66 | 标准型

货号 495805

直径	长度
16 mm	260 mm



电极组 N° 67 | 尖头形状

货号 495815

直径	长度
16 mm	260 mm

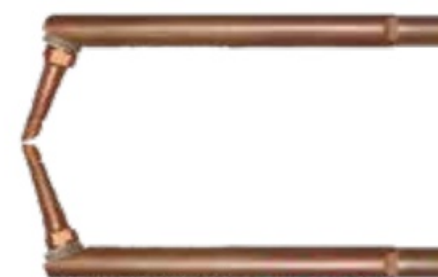

电极组 N° 68 | 用于轮拱

货号 495065

非水冷的



角电极 | E-set N° 68

货号 497040



等离子管电极 | E-set N° 68

货号 497041

直径
14 mm



电极组 N° 69 | s标准型

货号 495820

直径	长度
16 mm	120 mm



电极组 N° 72 | Sprinter | Astra

货号 495082

直径	长度
13 mm	120 mm



电极帽 | E-set N° 72 | 圆形

货号 497086

数量: 3 个



电极帽

Ø 13 mm

类型	F   圆形	铲形 长	A   R32	直形	直形	楔形   R20	E	D
长度	18 mm	23 mm	18 mm	19,5 mm	24 mm	16,5 mm	18 mm	18 mm
适用于					X-gun E-Set no. 74	X-gun E-Set no. 70		
数量	6 个	6 个	6 个	6 个	6 个	6 个	4 个	4 个
货号	497001	497004	497005	497006	497007	497008	497016	497018



	Ø 12 mm	Ø 12 mm					
类型	球形	楔形		圆形	短形		
长度	18 mm	18 mm		18,5 mm	16 mm		
适用于	Multi Spot   297106	Multi Spot		X-gun E-Set no. 72	X-gun E-Set no. 73		
数量	6 个	6 个		3 个	3 个		
货号	297121	297122		497086	497009		



Ø 16 mm

类型	A-32	B 平锥	H 铲形	E	A-40 R 40	D 平锥	F   圆形	P 偏心	D 38°
长度	20 mm	20 mm		20 mm	20 mm		20 mm	20 mm	24 mm
适用于	C-Trafoqun AUTOMATIC		警告! 只用于X-gun						E-Set no. 9 (495645) E-Set no. 12 (495646)
数量	6 个	4 个	6 个	4 个	6 个	4 个	4 个	4 个	6 个
货号	497096	497079	497020	497081	497097	497085	497075	497076	497105



电极帽组

货号 497102

供货规格:  
2 x 电极帽 B型 (497079)  
2 x 电极帽 H型 (497020)



电极帽分类 | Ø 16 mm | C形变压器枪

货号 497110

供货规格:  
1 x 分类箱  
2 x 电极帽 A-40 型  
4 x 电极帽 B 型  
2 x 电极帽 E 型  
2 x 电极帽 A-32 型  
2 x 电极帽 H 型  
2 x 电极帽 D 型  
2 x 电极帽 P 型





拉起钣金

鼓起凹痕

特别适用于

- 冰雹损坏
- 小的凹痕
- 划痕和条纹
- 双壁点

高效

无与伦比的操作，节省时间和降低费用

使用 Airpuller AP95可以从外部消除车身凹痕，与以前相比，极大的缩短了所用的时间。  
使用 AP95 可以轻松快速地修复车身侧壁或车门上的纵向和条纹划痕。冰雹给车顶造成的典型损坏也可以毫无困难地被修复。

## 空气牵引器 AP95

空气牵引器 AP95-GT 用于C 形枪

货号 351002

供货规格:  
1 x 空气牵引器 AP95  
1 x 接地线缆



狭窄空间的高可达性

非常轻便和易于操作

水冷却至电极帽

一键式操作



## 点焊枪 PSP - GT

一款使用范围广泛的多功能焊枪

通过更换接触件，可以将不同的钻头连接到车身上，以配合随后相应的凹痕去除操作。

### 点焊枪 GT - 2.5 m

货号 478006

供货规格y:

1 x 点焊枪, 配置 SK22

1 x 地线, 配置 D25

1 x 分类箱 (478002)

包括:

1 x 490007 电极支架, 包括电极帽

1 x 497014 波纹线接触件

1 x 497015 垫圈接触件

1 x 297009 垫圈 (100 个)

1 x 497016 电极帽 4 个 | E 类型 | Ø 13 mm



water-cooled

### 点焊枪 GT - 2.5 m

货号 478001

### GT 虎钳, 安装于 SK-22 PSP

货号 475012



### GT 虎钳, 安装于 D-25 | 地线

货号 475013



## 快速凹痕拉锤 | 套件

货号 478100

供货规格:

- 1 x 快速凹痕拉锤 GT (M14)
- 1 x 三角拉环垫片接触件 (M14)
- 1 x 垫圈挂钩
- 1 x 垫圈 (100 个)
- 5 x 三角拉环垫片



## 快速凹痕拉锤 M14

货号 501025

注释:

适用于 InvertaSpot GT 和点焊枪 PSP60 (351070)

供货规格:

- 1 x 快速凹痕拉锤 GT



## 三角拉环垫圈接触件

货号	501031	501033
螺纹	M10	M14
数量 /	1 个 /	1 个 /



## 垫圈挂钩

货号	501034
螺纹	M14
数量 /	1 个 /



## 点焊枪 PSP接触件

货号	497014	497015	497019	497021	497023	497017
适用于	波纹线	垫圈	T-型销	螺柱 2-2.5 + 4 mm	螺柱 5 + 6 mm	镦粗金属
数量	1 个 /	1 个 /	1 个 /	1 个 /	1 个 /	1 个 /

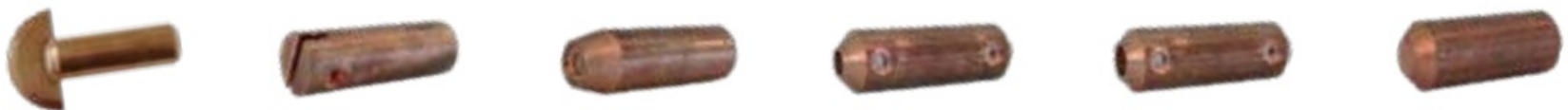

## 点焊枪PSP使用的碳电极

货号 297107

直径: 9.5 mm  
长度: 305 mm

## 点焊枪PSP使用的碳电极

货号 497026

直径: 12 mm  
长度: 150 mm

## 点焊枪PSP使用的碳电极

货号 297106

直径: 12 mm  
长度: 98.5 mm

消耗品				
货号	297013	297009	497028	497025
品名	三角拉环垫片	垫圈 DIN 125	垫圈 镀铜	焊接螺母 M8 镀铜
数量	15 个	100 个	100 个	25 个
价格				



焊接螺栓   粗螺纹				
货号	297055	297052	297053	297054
直径	5.0 x 9.0 mm	5.0 x 14.2 mm	5.0 x 18 mm	5.0 x 25 mm
材料	钢 4.8   镀铜	钢 4.8   镀铜	钢 4.8   镀铜	钢 4.8   镀铜
数量	15 个	50 个	100 个	25 个
价格				



焊接销				
货号	297031	297032	297033	
品名	T-型销 3 x 3.2 mm	T-型销 „VW“ 3 x 4.5 mm	T-型销 5 x 10 mm	
数量	100 个	100 个	50 个	
价格				



焊接螺栓   公制螺纹				
货号	497027	297061	297062	
尺寸	M4 x 15 mm	M6 x 12 mm	M6 x 20 mm	
材料	钢 4.8   镀铜	钢 4.8   镀铜	钢 4.8   镀铜	
数量	50 个	50 个	50 个	
价格				



波纹线				
货号	507030	507031		
数量	10 个	50 个		
价格				

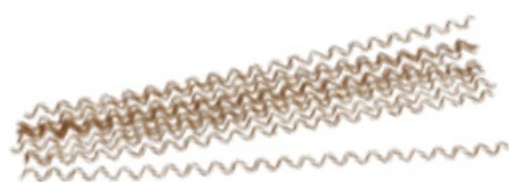



保护罩

货号 478005

保护高品质点焊装置免受灰尘、污垢、水的侵袭。

侧面有魔术贴扣紧保护罩。



GT延长组件

货号 932103

保护腰背，缓解手臂和肩膀的伸展强度。  
当车辆停在矫正台上时，有些部位很难达到。  
如果用户想向上延伸平衡管，就得将 C 枪整体悬挂得更高。

延长组件

- 延长直平衡管
- 加宽点焊单元的轴距
- 有效防止系统侧翻
- 提供安全保护

供货规格:

- 1 x 平衡管 630 mm
- 1 x 绝缘编织带 650 mm
- 2x 钣金，左 + 右
- 1 x 螺丝组 | 32 个



防腐浓缩液 WT1000 - 150 ml

货号 470008

适用于所有焊接设备，尤其是点焊系统。  
保护敏感表面免受因使用冷却水而引起的腐蚀。特别是保护所有电子元件、铜电缆和铜电极免受所谓的“接触腐蚀”。

80 升冷却液的混合比为 150 毫升。



货号	478060	474017	478010	474085
品名	平衡辊 白色，铝制	绝缘编织带	变压器枪的手柄扩展组件 58 mm	电缆束支架
数量	1 个	1 个	1 个	1 个



### 电极帽拆卸器

货号 498003



### 电极清理 | 粒度 60

货号 298298

用于清洁脏污的点焊电极帽——只有“干净”的电极帽才能保证完美的点焊结果。



### EUROPAX 焊接底漆 - 500 ml

货号 817030

防止点焊和保护气体焊接时板材之间生锈和氧化。



### 电极铜浆 - 75 g

货号 497010

- 显著降低接触电阻
- 改善电极臂的电流传导特性



### 焊条 V2A

货号 297300

- 不锈钢焊条
- 用于薄铝板的点焊
- 用于外层，以增加焊接阻力





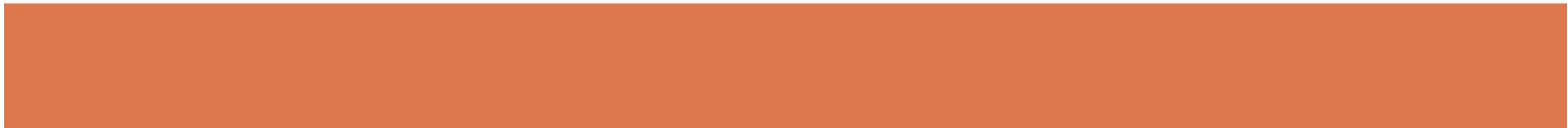

<https://www.wielanderschill.com/agb>

出厂交货。所有价格不包括增值税。  
遵守我们的一般条款和条件。  
保留印刷错误和其它错误的更改权力。

WS Wieländer+Schill GmbH & Co. KG  
Professionelle Karosserie-Spezialwerkzeuge  
Neue Wiesen 8  
D-78609 Tuningen

联系人：徐美娟

手机：18211192984

[meijuan.xu@wielanderschill.com](mailto:meijuan.xu@wielanderschill.com)